

Skript zur Vorlesung
Informationssysteme
Wintersemester 2019/20

Kapitel 6: Das E/R-Modell

Skript © 2019 Matthias Renz, CAU Kiel
(basiert auf dem Skript der LMU München)

Schema-Entwurf

- Generelle Aufgabe:
Finde eine formale Beschreibung (Modell) für einen zu modellierenden Teil der realen Welt
- Zwischenstufen:
 - Beschreibung durch natürliche Sprache (Pflichtenheft):
Beispiel: *In der Datenbank sollen alle Studierenden mit den durch sie belegten Lehrveranstaltungen gespeichert sein*

- Beschreibung durch abstrakte grafische Darstellungen:

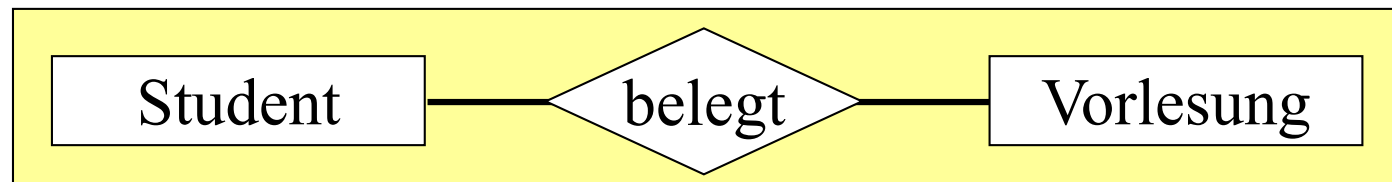

- Beschreibung im relationalen Modell:

```
create table student (...);  
create table vorlesung (...);
```

Das Entity/Relationship Modell

- Dient dazu, für einen Ausschnitt der realen Welt ein konzeptionelles Schema zu erstellen
- Grafische Darstellung: E/R-Diagramm
- Maschinenfernes Datenmodell
- Hohes Abstraktionsniveau
- Überlegungen zur Effizienz spielen keine Rolle
- Das E/R-Modell muss in ein relationales Schema überführt werden
 - Einfache Grundregeln zur Transformation
 - Gewinnung eines *effizienten* Schemas erfordert tiefes Verständnis vom Zielmodell

Beispiel: Lehrveranstaltungen

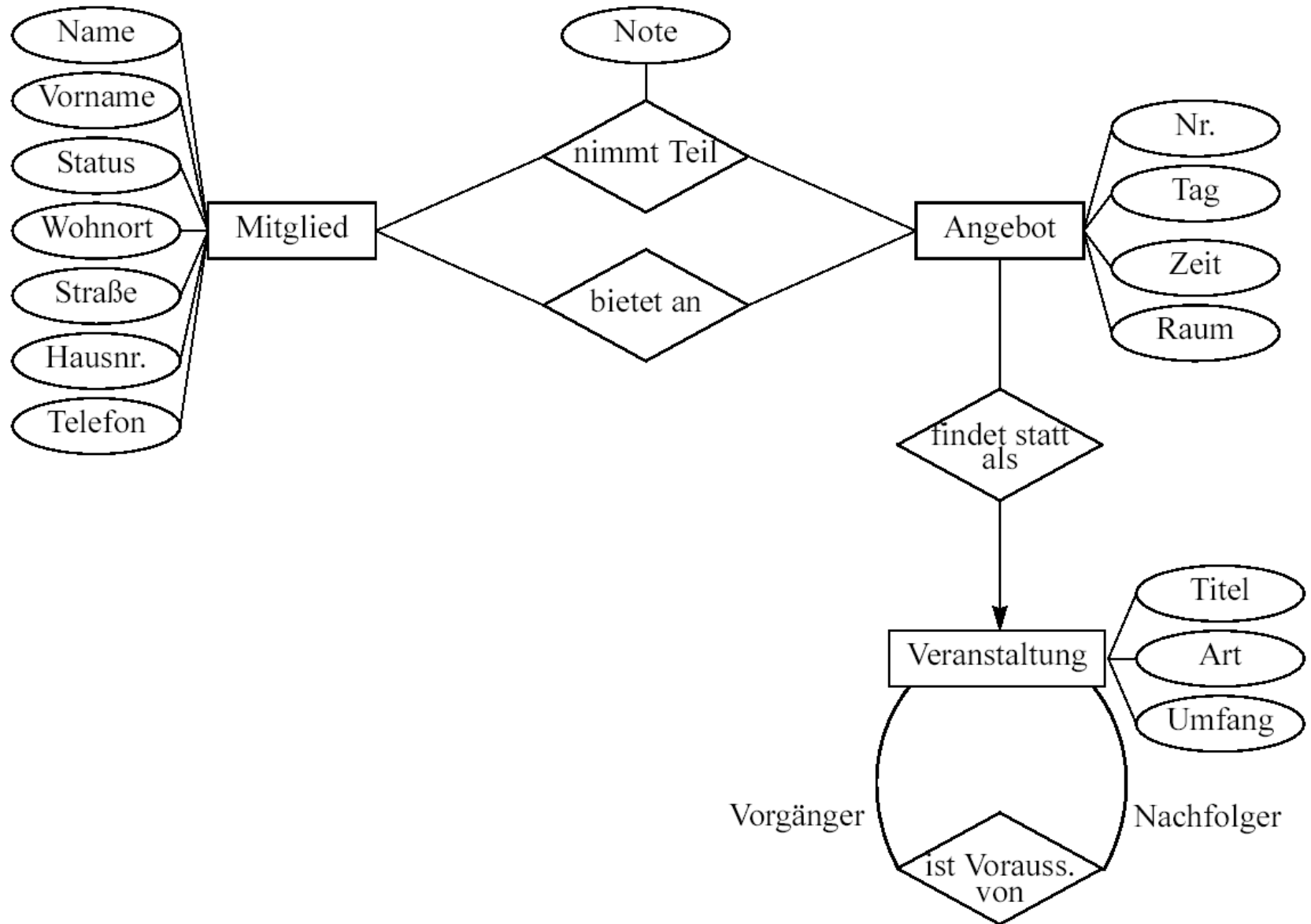

Elemente des E/R-Modells

- Entities:
(eigentlich: Entity Sets)
Objektypen
- Attribute:
Eigenschaften
- Relationships:
Beziehungen zw. Entities



Student



Name



belegt

Entscheidende Aufgabe des Schema-Entwurfs:

- Finde *geeignete* Entities, Attribute und Relationships

Entities und Attribute

Entities

- Objekte, Typen, "Seiendes"
- Objekte der realen Welt, unterscheidbar
- Bsp: Mensch, Haus, Vorlesung, Bestellung, ...

Attribute

- Entities durch charakterisierende Eigenschaften beschrieben
- Einfache Datentypen wie INT, STRING usw.
- Bsp: Farbe, Gewicht, Name, Titel, ...
- Häufig beschränkt man sich auf die wichtigsten Attribute

Schlüssel

- ähnlich definiert wie im relationalen Modell
- Primärschlüssel-Attribute werden unterstrichen

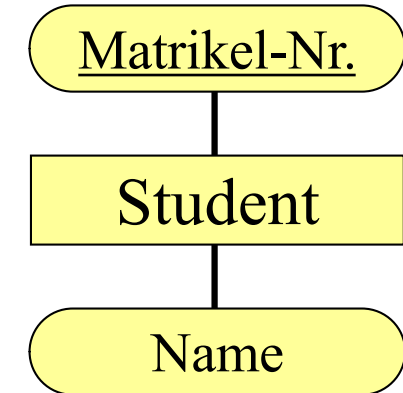

Relationships (Beziehungen)

- Stellen Zusammenhänge zwischen Entities dar
- Beispiele:

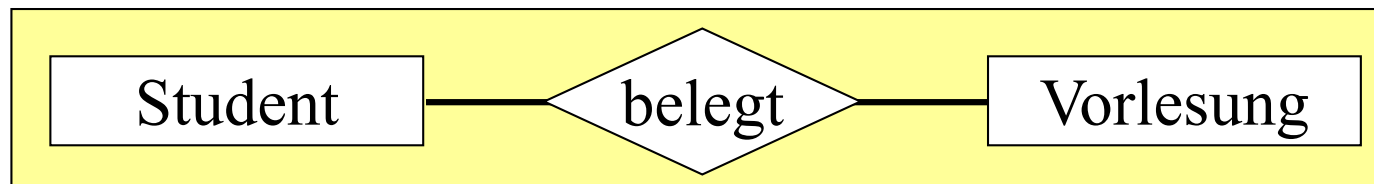

Ausprägung: belegt (Anton, Informatik 1)
 belegt (Berta, Informatik 1)
 belegt (Caesar, Wissensrepräsentation)
 belegt (Anton, Datenbanksysteme 1)

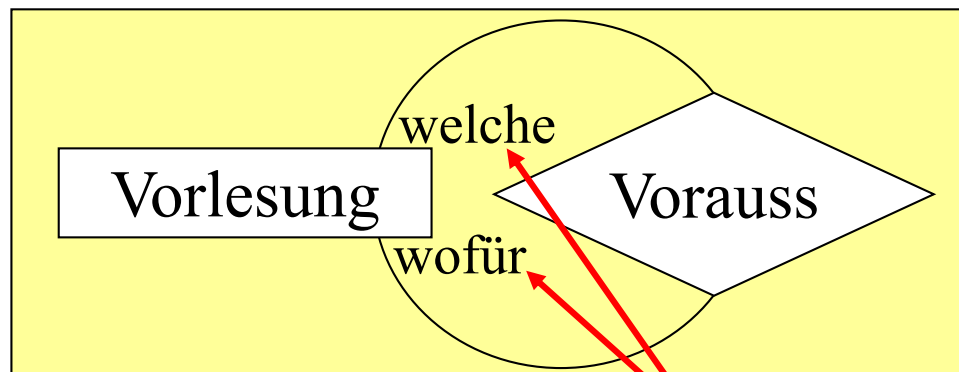

Ausprägung:
 Vorauss (I 1, DBS 1)
 Vorauss (I 1, Software-Eng.)
 Vorauss (DBS 1, DBS 2)
 Vorauss (I 1, Wissensrepr.)

unterschiedliche Rollen

Relationships (Beziehungen)

- Relationships können eigene Attribute haben.
Beispiel: Student *belegt* Vorlesung
belegt hat Attribut *Note*
- Mehrstellige (ternäre usw.) Relationships:

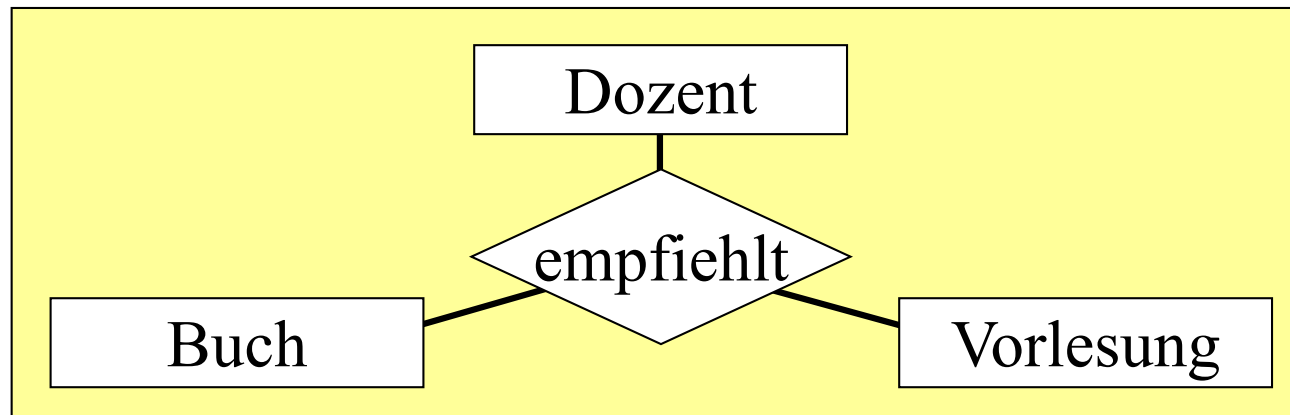

Ausprägung: empfiehlt (Böhm, Heuer&Saake, DBS 1)
empfiehlt (Böhm, Kemper&Eickler, DBS 1)
empfiehlt (Böhm, Bishop, Informatik 1)
empfiehlt (Böhm, Bishop, Programmierkurs)

Funktionalität von Relationships

- 1:1-Beziehung (one-to-one-relationship):

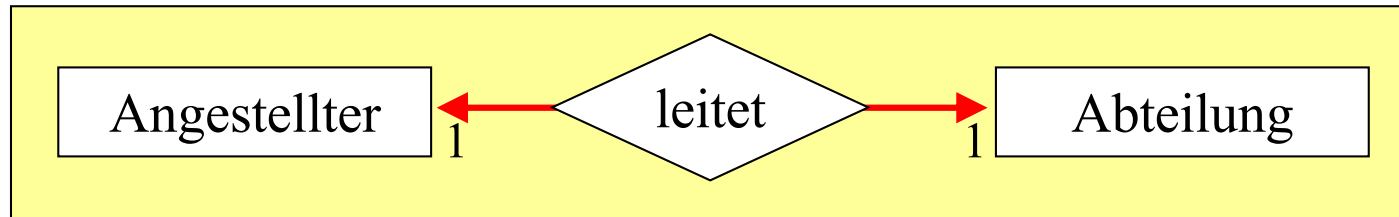

- Charakteristik:
Jedes Objekt aus dem linken Entity steht in Beziehung zu **höchstens** einem Objekt aus dem rechten Entity und umgekehrt.
- Grafische Notation: Pfeile auf jeder Seite
- Beispiel gilt unter der Voraussetzung, dass jede Abteilung max. einen Leiter hat und kein Angestellter mehrere Abteilungen leitet

Funktionalität von Relationships

- $m:1$ -Beziehung (many-to-one-relationship)

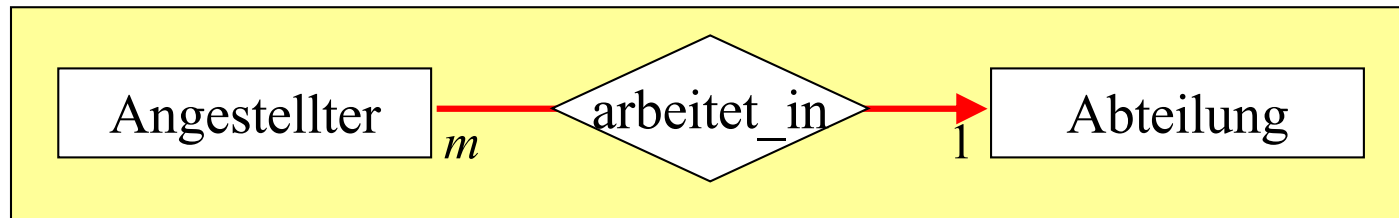

- Charakteristik:
Jedes Objekt auf der "*many*"-Seite steht in Beziehung zu höchstens einem Objekt auf der "*one*"-Seite (im Allgemeinen nicht umgekehrt)
- Grafische Notation:
Pfeil in Richtung zur "*one*"-Seite

Funktionalität von Relationships

- $m:n$ -Beziehung (many-to-many-relationship)

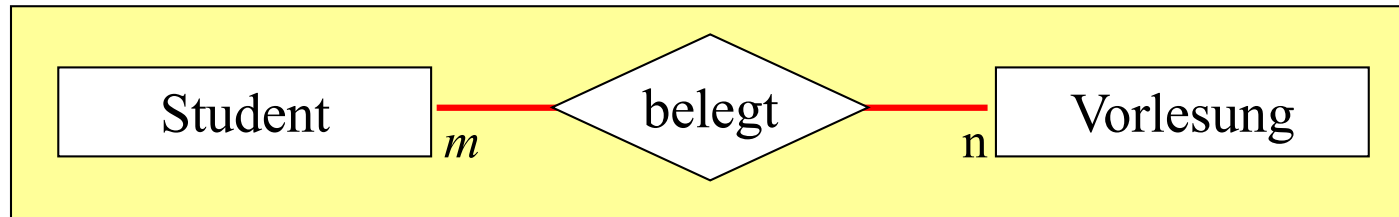

- Charakteristik:
Jedes Objekt auf der linken Seite kann zu mehreren Objekten auf der rechten-Seite in Beziehung stehen (d.h. keine Einschränkung)
- Grafische Notation:
Kein Pfeil

Beispiel-Ausprägung:

belegt (Anton, Informatik 1)
belegt (Berta, Informatik 1)
belegt (Caesar, Wissensrepräsentation)
belegt (Anton, Datenbanksysteme 1)

Beispiel: Lehrveranstaltungen

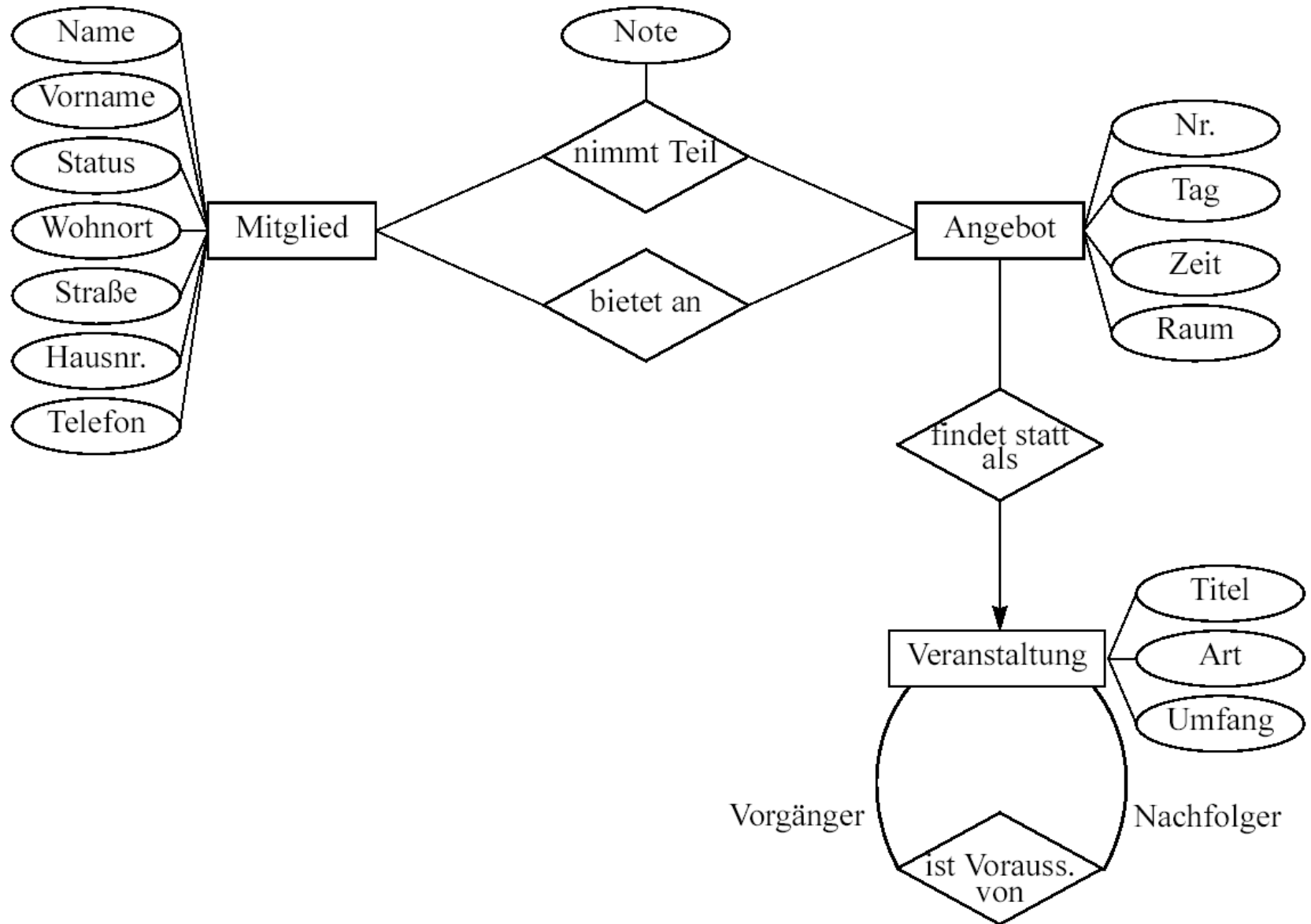

Optionalität

- Das E/R-Modell trifft lediglich Aussagen darüber, ob ein Objekt zu mehreren Objekten in Beziehung stehen darf oder zu max. einem
- Darüber, ob es zu mindestens einem Objekt in Beziehung stehen muss, keine Aussage
- Erweiterung der Notation mit:
 - Geschlossener Kreis: Verpflichtend mindestens eins.
 - Offener Kreis: Optional
 - Gilt auch für Attribute (vgl. NOT NULL)

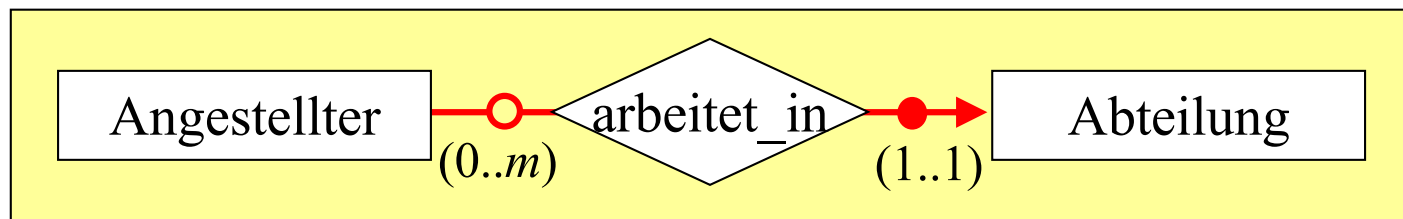

Verschiedene Notationen

- Pfeil-Notation der Funktionalität:

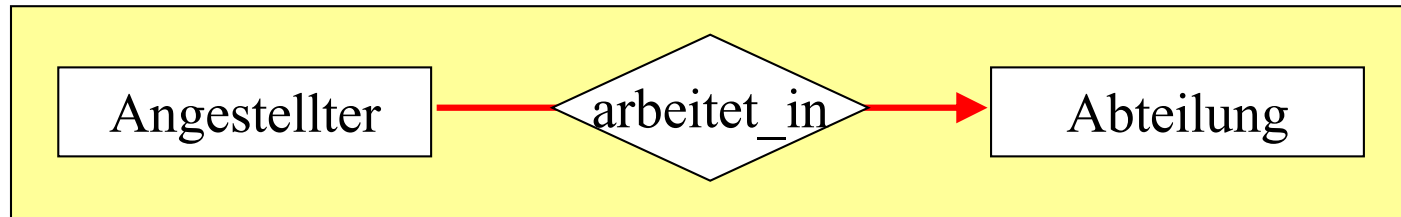

- Krähenfuß-Notation:

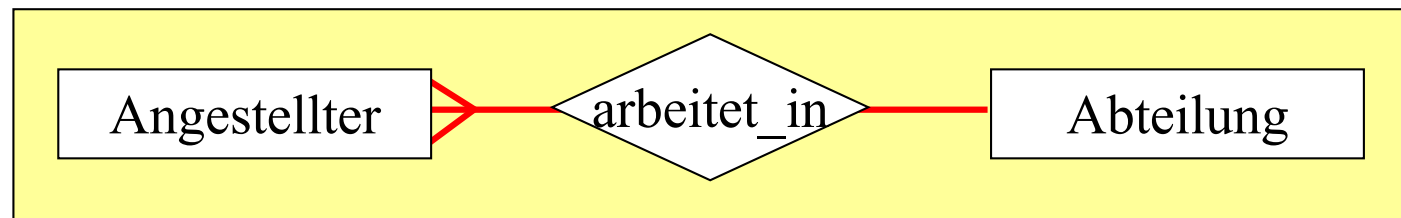

- Kardinalitäts-Notation:

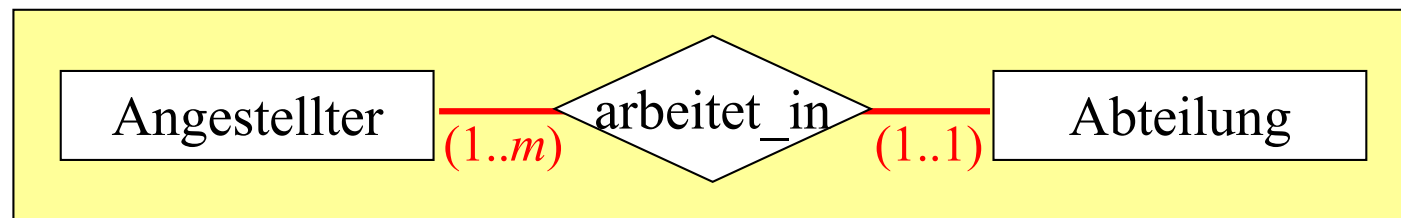

auch m , $(1..\infty)$, $(1..*)$, verschiedene Kombinationsformen

ISA-Beziehung/Vererbung

- Das Erweiterte E/R-Modell kennt Vererbungs-Beziehungen für Entities
- Beispiel:

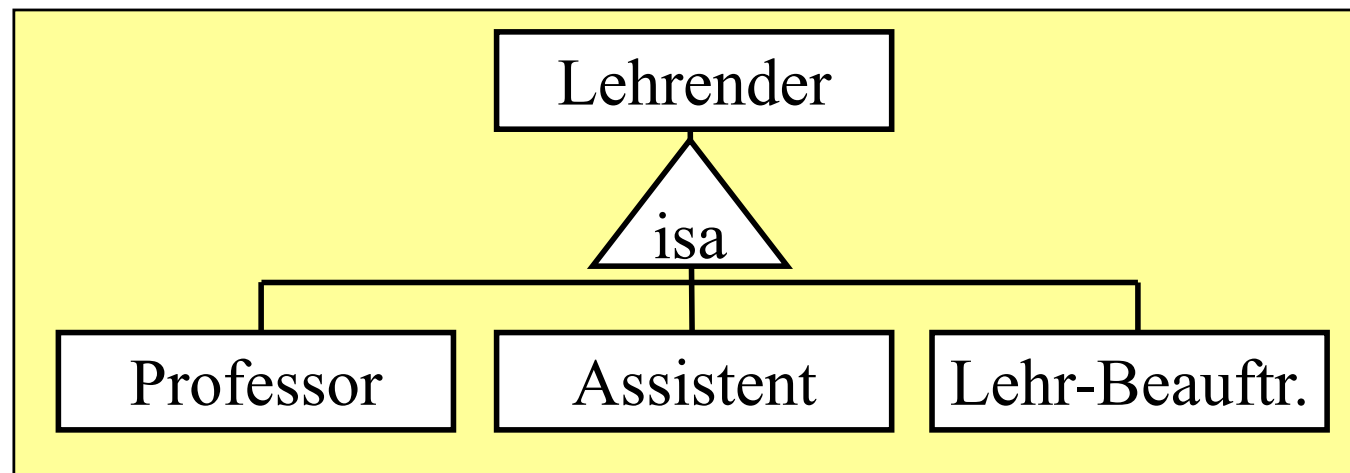

- Charakteristik und Bedeutung:
 - Assistent ist ein Lehrender (engl.: *is a*)
 - Vererbung aller Attribute und Beziehungen

Vom E/R-Modell zur Relation

Einfache Umsetzungsregeln:

- Entities und Attribute:

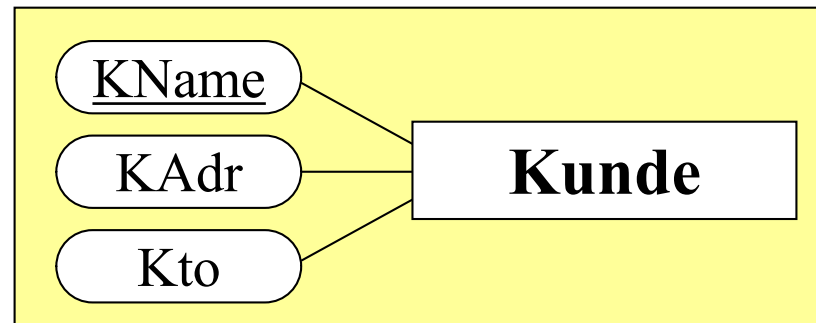

- Jedem Entity-Typ wird eine Relation zugeordnet
- Jedes Attribut des Entity wird ein Attribut der Relation
- Der Primärschlüssel des Entity wird Primärschlüssel der Relation
- Attribute können im weiteren Verlauf dazukommen

Kunde (KName, KAdr, Kto)

Vom E/R-Modell zur Relation

- Bei Relationships:

Umsetzung abh. von Funktionalität/Kardinalität:

- 1:1
 - 1:n
 - $n:m$
- Zusätzliche Attribute in bestehende Relationen
- Erzeugung einer zusätzlichen Relation

Die ersten beiden Funktionalitäten sind Spezialfälle der dritten.

Deshalb ist es immer *auch* möglich, zusätzliche Relationen einzuführen, jedoch nicht erforderlich

Vom E/R-Modell zur Relation

- One-To-Many Relationships:



- Eine zusätzliche Tabelle wird nicht angelegt
- Der Primärschlüssel der Relation auf der **one**-Seite der Relationship kommt in die Relation der **many**-Seite (Umbenennung bei Namenskonflikten)
- Die neu eingeführten Attribute werden Fremdschlüssel
- Die Primärschlüssel der Relationen ändern sich nicht
- Attribute der Relationship werden ebenfalls in die Relation der **many**-Seite genommen (kein Fremdschl.)

Vom E/R-Modell zur Relation

- Beispiel One-To-Many-Relationship:



Abteilung (ANr, Bezeichnung, ...)

Mitarbeiter (PNr, Name, Vorname, ..., **ANr**)

```
create table Mitarbeiter (
    PNr char(3) primary key,
    ...
    ANr char(3) references Abteilung (ANr) );
```

Vom E/R-Modell zur Relation

- Many-To-Many-Relationships:

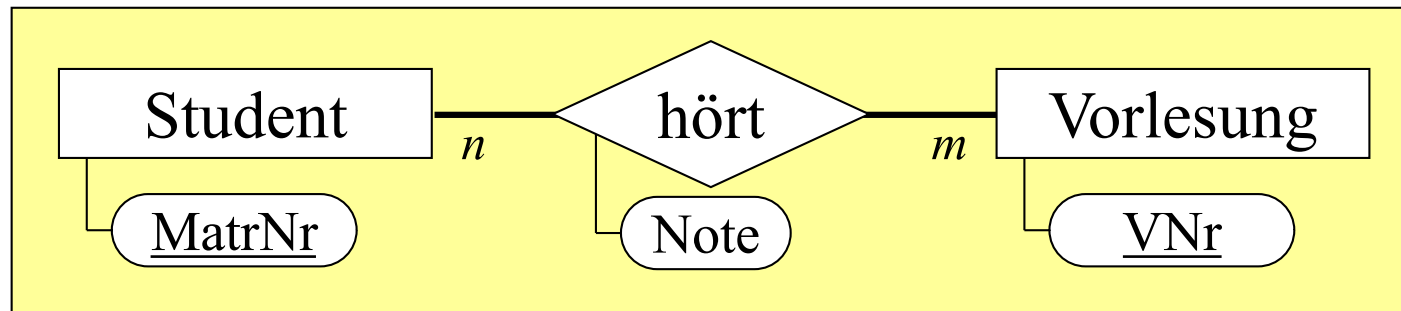

- Einführung einer zusätzlichen Relation mit dem Namen der Relationship
- Attribute: Die Primärschlüssel-Attribute der Relationen, den Entities beider Seiten zugeordnet sind
- Diese Attribute sind jeweils Fremdschlüssel
- Zusammen sind diese Attribute Primärschlüssel der neuen Relation
- Attribute der Relationship ebenfalls in die neue Rel.

Vom E/R-Modell zur Relation

- Beispiel: Many-To-Many-Relationships

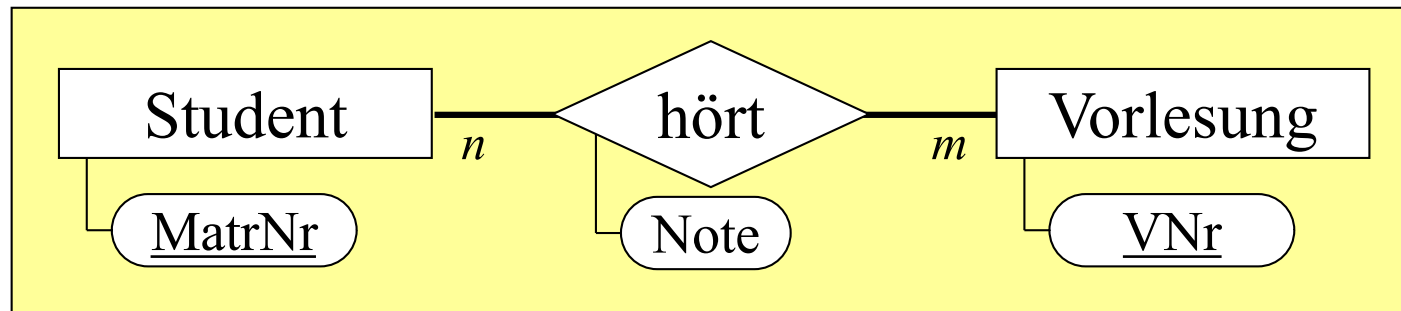

Student (MatrNr, ...)

Vorlesung (VNr, ...)

Hoert (MatrNr, VNr, Note)

...

primary key (MatrNr, VNr),

foreign key MatrNr **references** Student,

foreign key VNr **references** Vorlesung...

Vom E/R-Modell zur Relation

- One-To-One-Relationships:

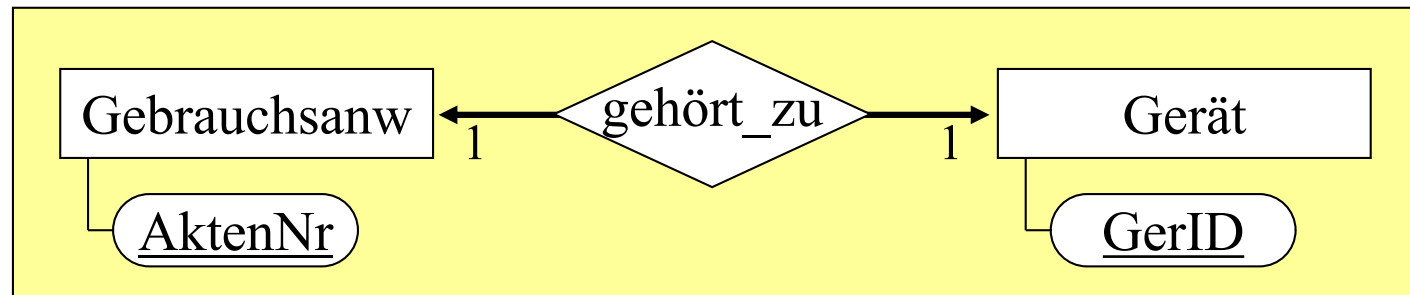

- Die beiden Entities werden zu einer Relation zusammengefasst
- Einer der Primärschlüssel der Entities wird Primärschlüssel der Relation

Geraet (GerID, ..., AktenNr, ...)

- Häufig auch Umsetzung wie bei 1:n-Beziehung (insbes. wenn eine Seite optional ist), wobei die Rollen der beteiligten Relationen austauschbar sind

Vom E/R-Modell zur Relation

- Mehrstellige Relationen

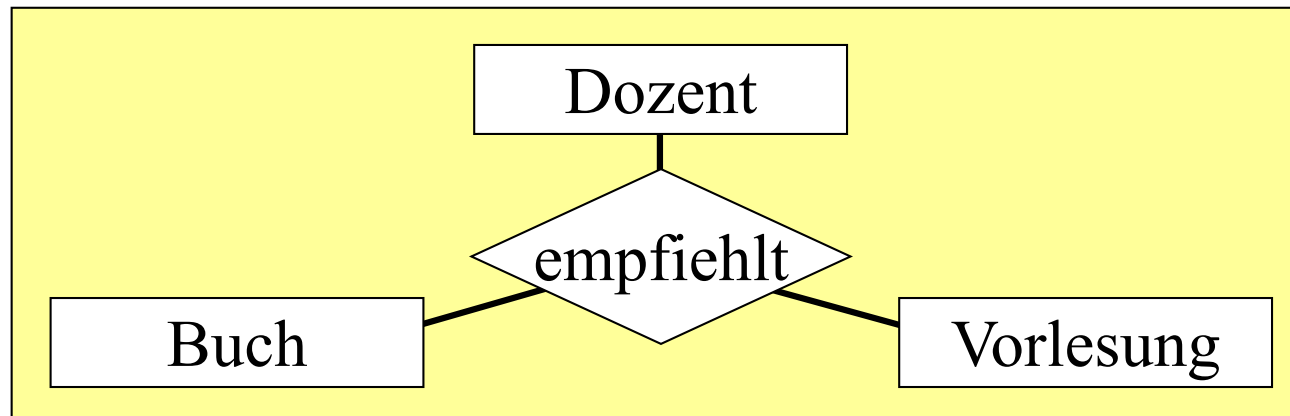

- Eigene Relation für *empfiehl*, falls mehr als eine Funktionalität **many** ist:

Dozent (PNr, ...)

Buch (ISBN, ...)

Vorlesung (VNr, ...)

empfiehl (PNr, ISBN, VNr)

Vom E/R-Modell zur Relation

- Selbstbezug

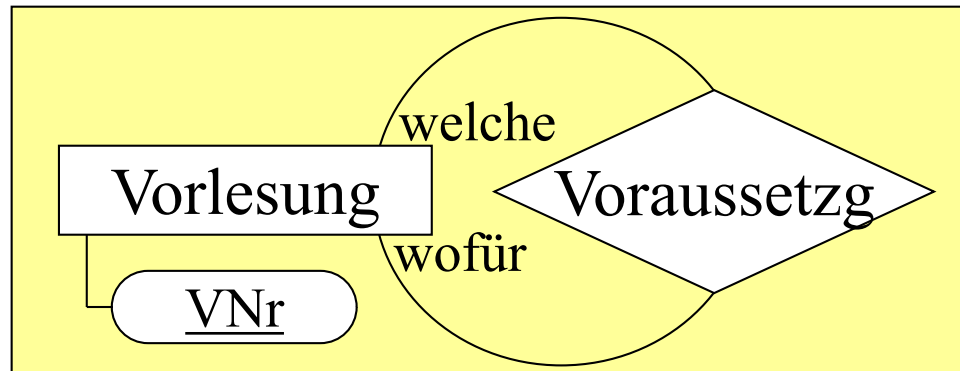

Keine Besonderheiten:

Vorgehen je nach Funktionalität.

Vorlesung (VNr, ...)

Voraussetzg (Welche, Wofuer)

foreign key Welche references Vorlesung (VNr),

foreign key Wofuer references Vorlesung (VNr)

Vom E/R-Modell zur Relation

- Umsetzung der ISA-Beziehung:

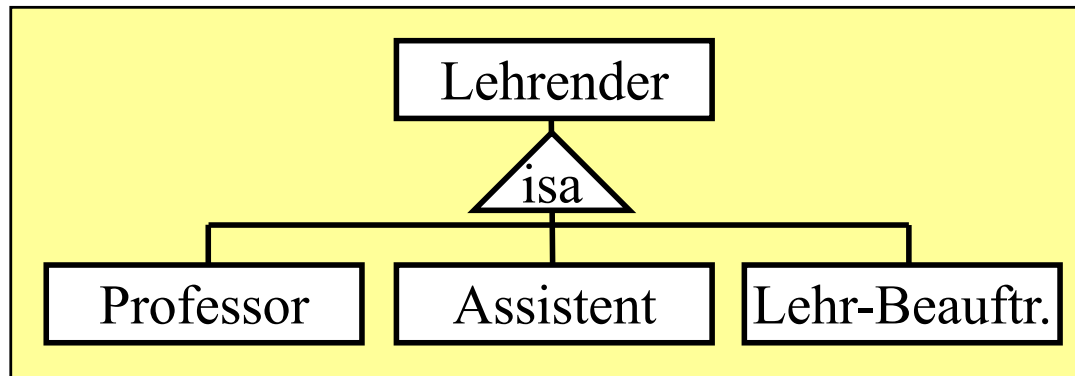

- Meist wie bei 1:m-Beziehungen:

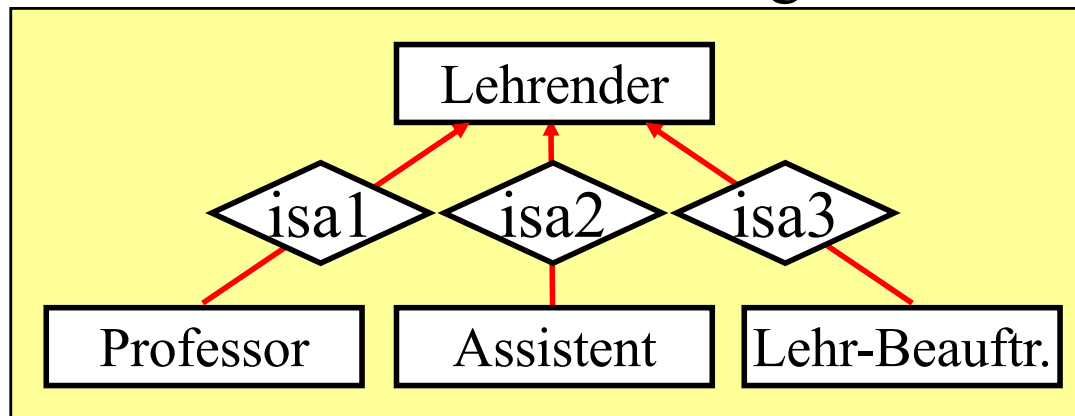

- Alternative: Attribute und Relationships von *Lehrender* explizit in *Professor* (...) übernehmen

UML

- Wegen Unübersichtlichkeit und Einschränkungen Verdrängung der E/R-Diagramme durch UML
- Unterschiede:
 - Attribute werden direkt im Entity-Kasten notiert
 - Relationships ohne eigenes Symbol (nur Verbindung)
Ausnahme: Ternäre Relationships mit Raute
 - Verschiedene Vererbungsbeziehungen, Part-of-Bez.
 - (Methoden: Nicht gebraucht bei DB-Modellierung)

